

STAR WARS™



1/12 scale ダース・ベイダー

DARTH VADER™

DARK LORD OF THE SITH

強大な力を持ち「シスの暗黒卿」と敵味方共に恐れられているダース・ベイダー。彼のこの黒い装甲服は、呼吸装置付きの不気味なマスクや生命維持装置等が取り付けられており、彼にとっては生きるために必要な装備が付加された戦闘服である。

ダース・ベイダーは、かつてアナキン・スカイウォーカーという若くフォースの力が強いジェダイ・ナイトであり、クローン大戦ではジェダイ・マスターであるオビ・ワン・ケノービと共に戦いフォースの修行を受けていたが、忍耐力が必要なジェダイの修行に不満を漏らすようになり、その心の隙をバルパティーン元老院議員につけ込まれてしまう。

その変化に気がついたオビ・ワンは彼を正しい道に戻すためアナキンと対峙するが、その際にアナキンは火口で大怪我をし、装甲服が必要な体とダークサイドに寝返った別の人格に生まれ変わった。

新たにシスの暗黒卿となったベイダーは皇帝バルパティーンの右腕となり、残っていたジェダイ・ナイトの残党をほぼ全滅にまで追い込んでいったのである。

※下の画像は実写です。



※画像と商品とは、多少異なりますのでご了承ください。
※画像の完成品は、塗装してあります。※画像はイメージです。

BANDAI 2014 MADE IN JAPAN

Disney

© & ™ Lucasfilm Ltd.

0191408



マーキングロケーション/カラーガイド (外観仕上げ)

DARTH VADER
DARK LORD OF THE SITH



MARKING

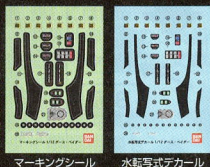

画像と番号を見て、マーキングシール、水転写式デカールを貼る位置を確認してください。マーキングにはマーキングシールと水転写式デカールの2種類があります。(マークの内容は同じです。) お好みに応じて選んで貼ってください。

●はマーキングシール、水転写式デカールの番号です。
※乾くまで、手を触れないでください。 ※デカールを貼る部分のキットパーツの油分を、あらかじめ中性洗剤などでふきとると一層よく密着します。 ※デカールを貼るための道具(ハサミ、ピンセット、綿棒など)は、別にご用意ください。 ※複雑な凹凸形状等に貼るデカールには密着させるために、別売りの水転写式デカール用軟化剤や水転写式デカール用接着剤をご使用ください。 ※余ったマークは予備です。好みに応じてご使用ください。

水転写式デカールの貼り方



1. 水転写式デカールは転写するマークより大きめに切り出し、ぬるま湯に3秒程度浸し、ピンセットで引き上げます。デカールのいらぬ部分は切り取っておきましょう。
2. 台紙からデカールがずべるようになるまで待ち、表を上にしてすべらせて貼ってください。
3. 綿棒などで押して、気泡を取ってください。

COLOR GUIDE

■ よりリアルに仕上げたい方は、こちらの基本色をご覧ください。■ 塗装にはより安全な「水性塗料」のご使用をおすすめします。
■ カラー配合は参考値であり、画像とカラーガイドの色は異なる場合があります。

■ ヘルメット、ブーツなど：ブラック(100%)

■ マント：つや消しブラック(100%) + ブラウン(少量)

■ スーツ：ブラック(90%) + つや消し剤(フラットベース)(10%) + ブルー(少量)

■ 本体メタリックブラック部：黒鉄色(100%)

■ 本体などシルバー部：シルバー(100%)

■ 目：地にブラック(100%) + クリアオレンジ(70%) + スモークグレー(30%)

■ ライトセーバー：クリアレッド(100%)

● この商品には、1/12 ダース・ベイダーが1セット入っています。 ※ここに掲載している情報は2014年11月現在のものです。
← キャンペーンを実施する場合があります。応募する際に使用するのどとっておいてください。

部品の探しかた

※説明書のパーツに書いてある番号と同じものをランナーから探しましょう。(パーツリスト表と合わせて見ると、探しやすいでしょう。)

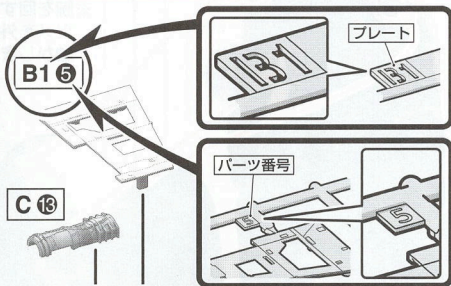

パーツの切り取りかた

① まず、パーツから少し離れた位置にニッパーの刃を入れて切り取ります。

② ニッパーの刃をパーツに密着させてゲートを切り取れば、きれいに仕上がります。

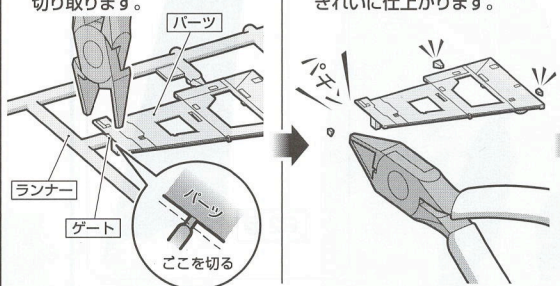

※説明のイラストは一例です。

1

1-1

※①→②の順番で組み立てましょう。

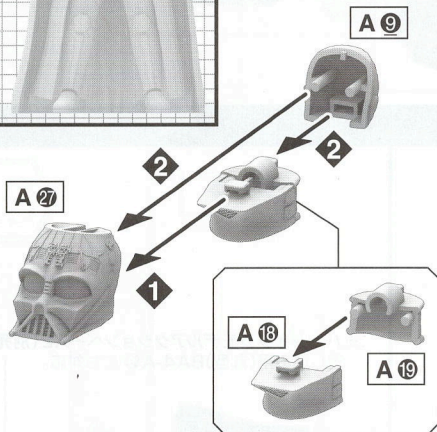

2

2-1

※奥までしっかりと、はめ込みます。

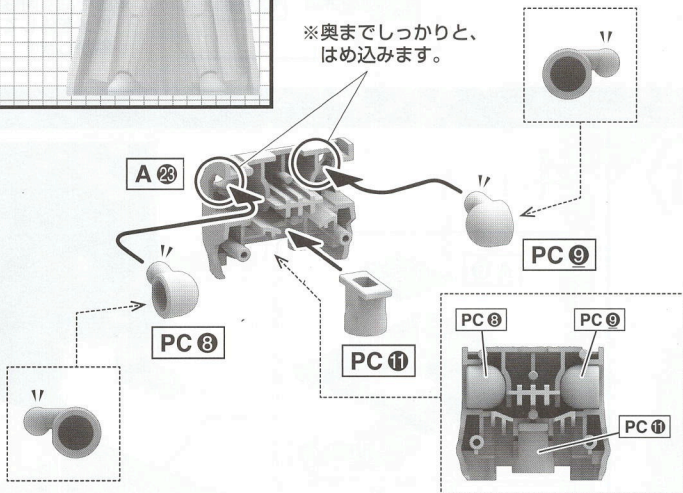

1-2

※シールの貼り位置は表面のシール指示を参照ください。

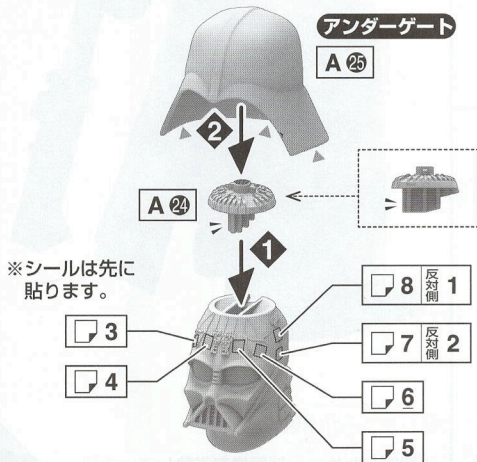

2-4

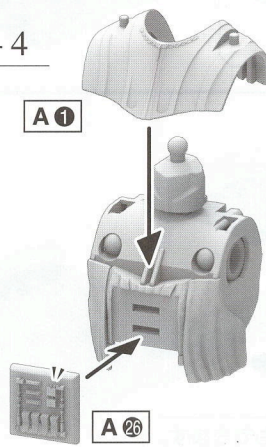

2-5

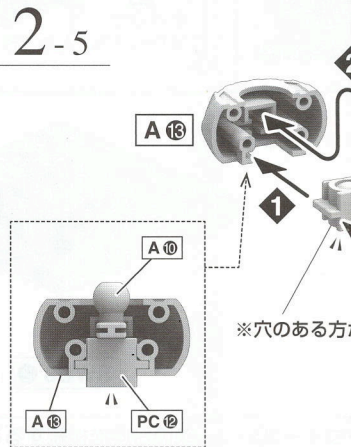

アンダーゲートの切り取りかた

※説明書で **アンダーゲート** と表記されているパーツには裏側等にゲートがあります。
 ▶の印が付いている部分は忘れないようにきれいに切り取ってください。

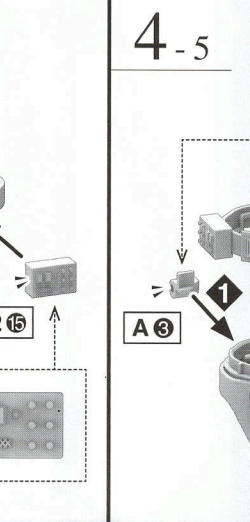
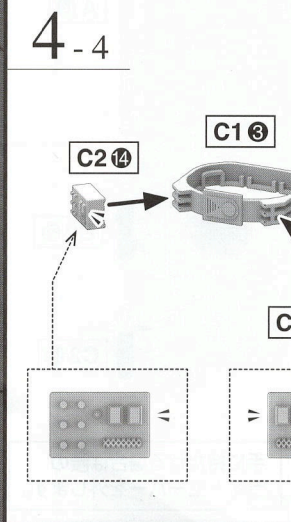
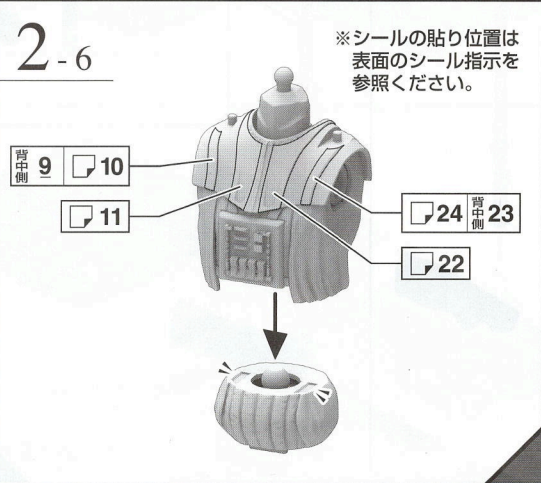
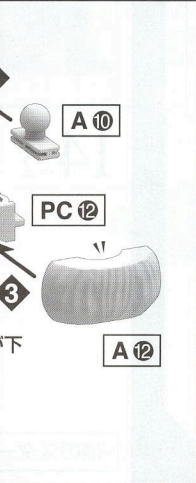
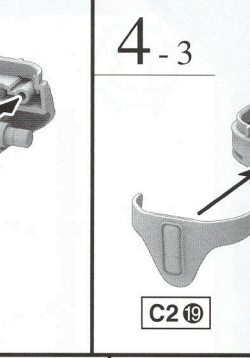
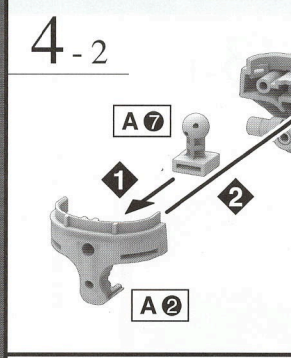
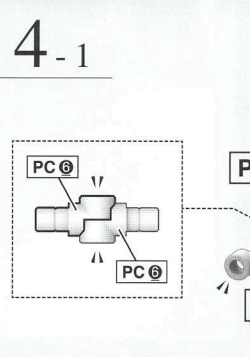
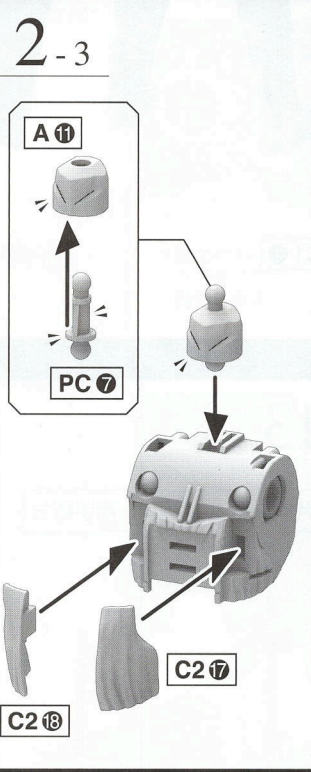
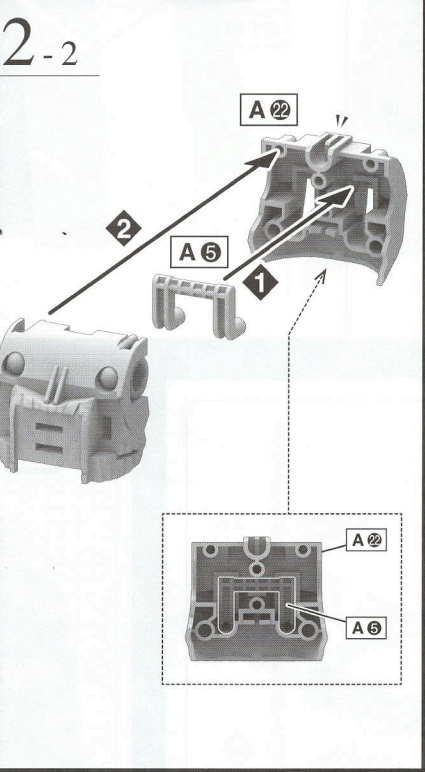
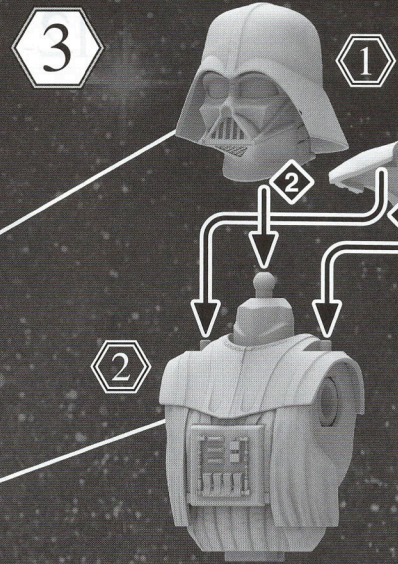
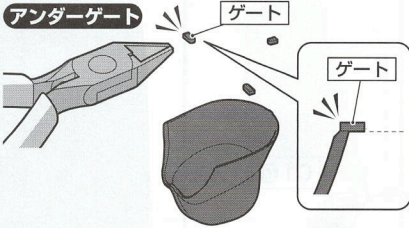

5

3

C14

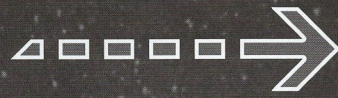

4

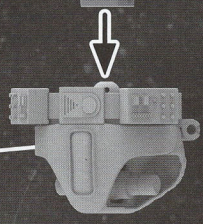

6

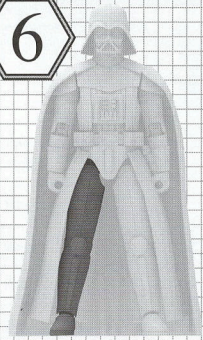

6-1

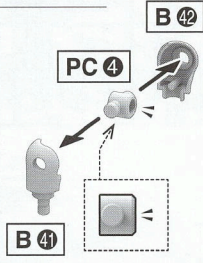

6-2

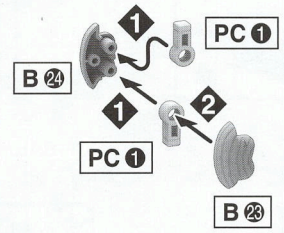

7

6-3

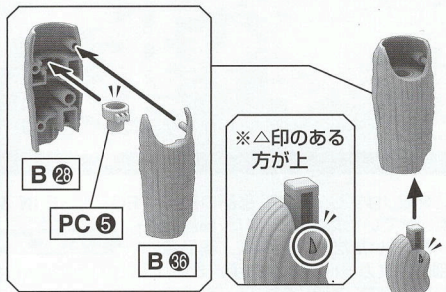

6-4

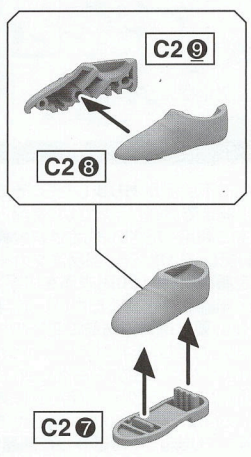

6-6



7-3

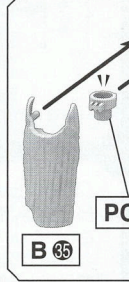

6-5

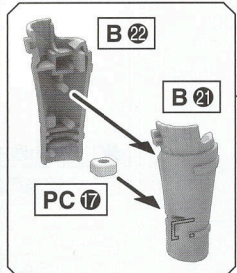

6-5

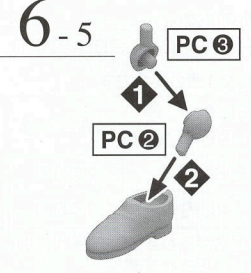

7-3

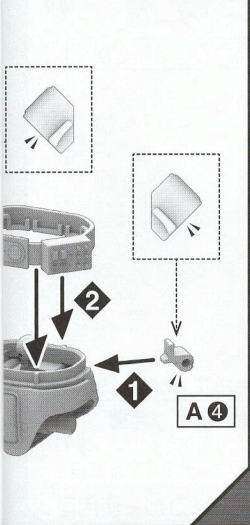
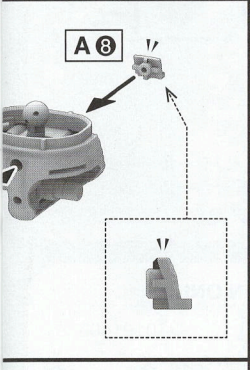
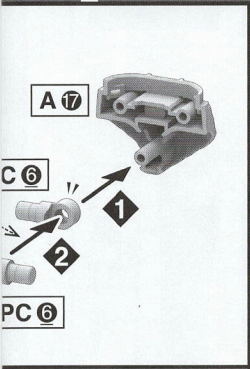

8

5

6

7

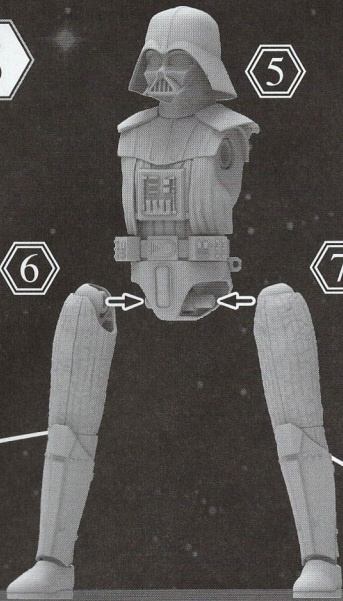

7-1

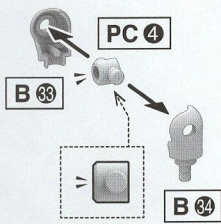

7-2

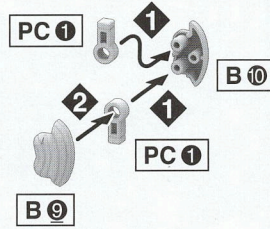

9

9-1

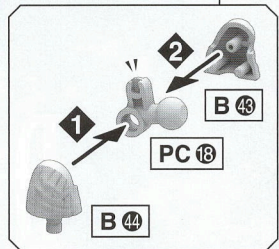
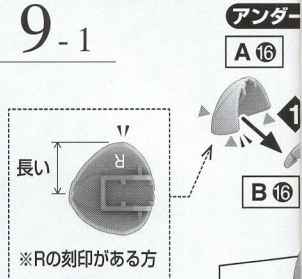

※△印のある方が上

7-4

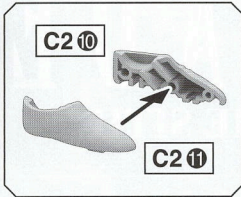

7-6



7-5

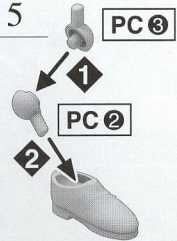

9-3

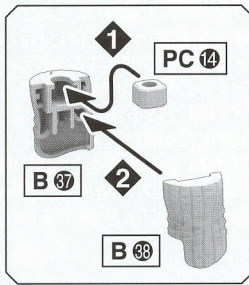

※△印のある方が上

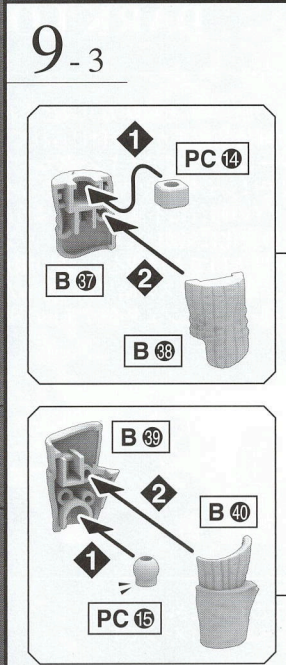
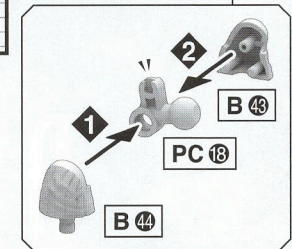
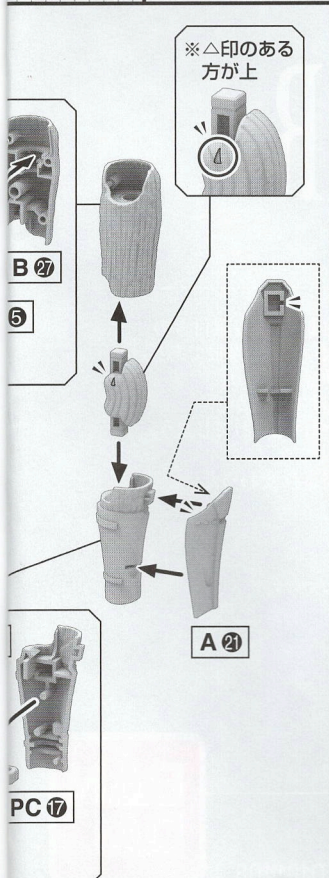
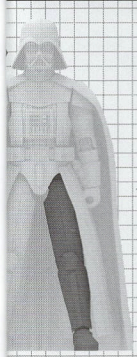
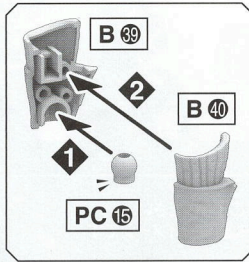

1

8

9

10

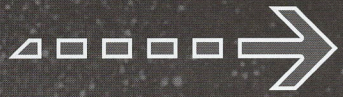

12

〜続く

ゲート

9-2

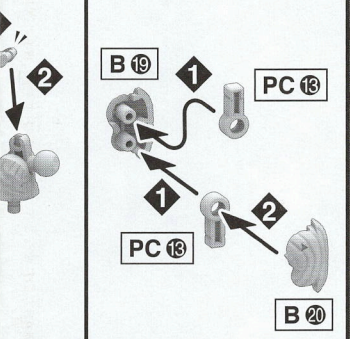

10

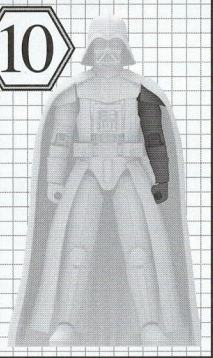

10-1

アンダーゲート
A15

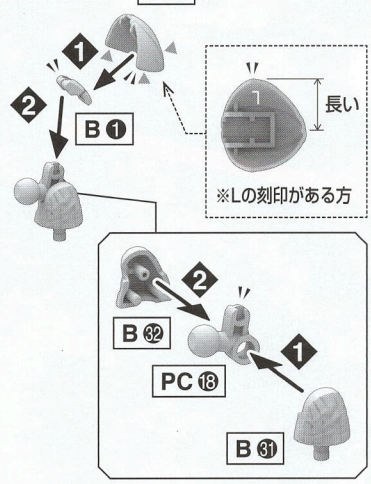

10-2

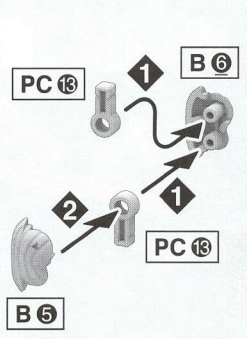

9-4

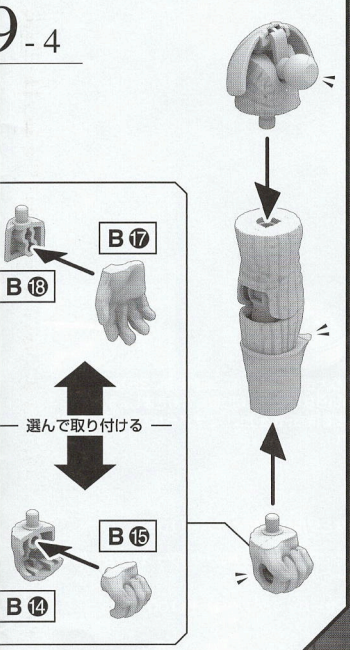

10-3

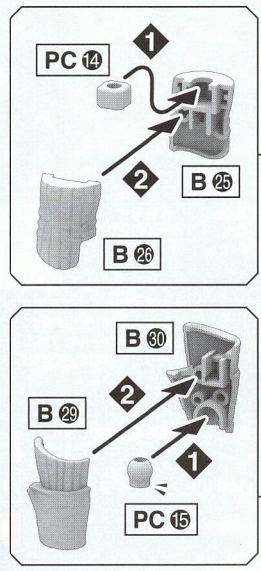

10-4

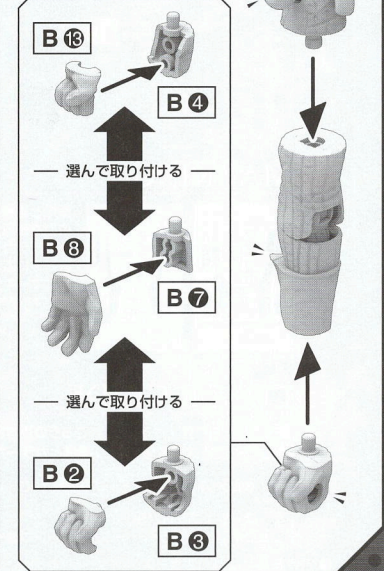

12

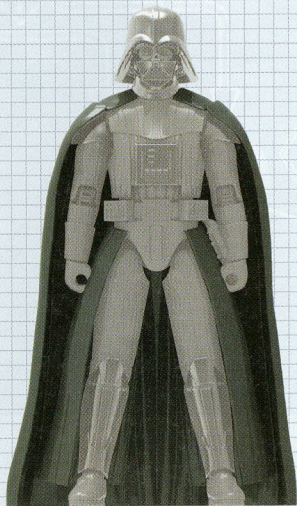

12-1

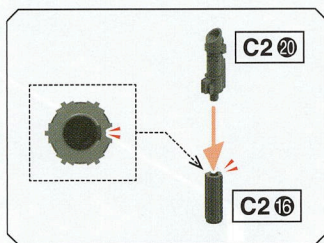

12-2



13



13-1

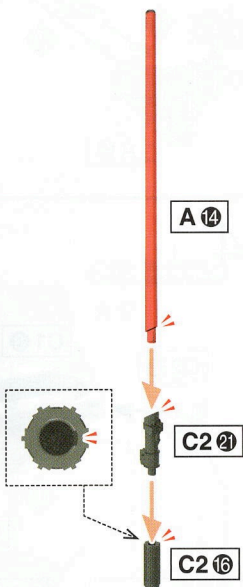

手に持たせる場合は腰のライトセーバーを外します。

13-2

片手持ち



両手持ち

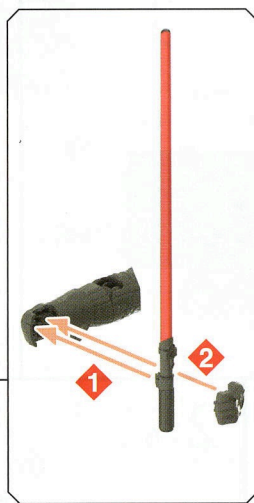

14

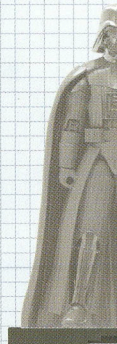

14-2

他のスター