

エリア88

新谷かおるの世界 SCRAMBLE AREA-88

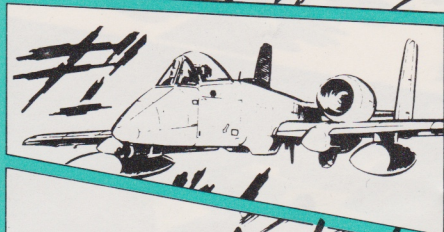

いつも空中戦ばかりだから、地上攻撃は大変だろ！
みるろ！！

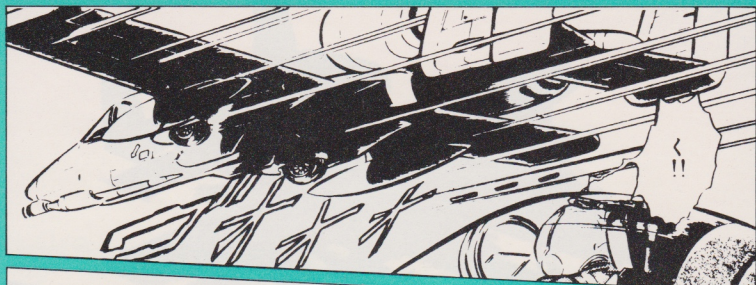
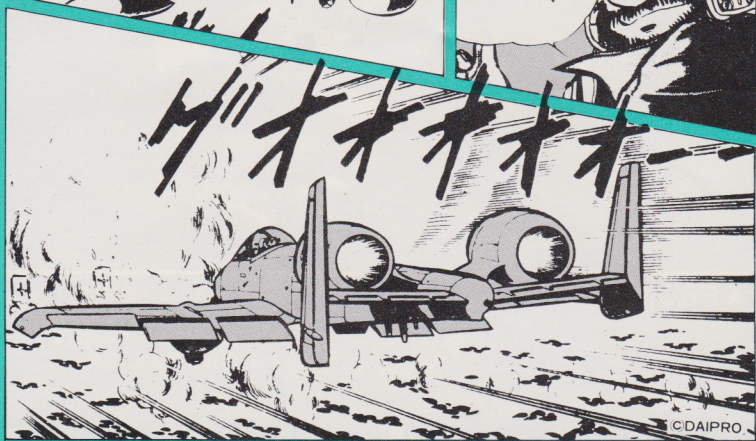

FAIR CHILD A10A THUNDERBOLT-II ROYAL ASLAN AIR FORCE FIGHTER.

死の商人がアスランに持ち込んだ地上空母との死闘でエリア88は勝利を引き替えに基地と多くの戦士を悪魔の生けにえにした。新基地建設の間、サキはギリシアの戦技訓練所に庸兵を集結させた。明日を生き延びるため実戦以上にハードな訓練をこなすシンやミッキーの元へ敵の捕虜だったグレッグがA-10で戻ってきた。地中海の上を血の翼ひっつけて、外人部隊は健在なり。

A MESSAGE FOR YOU.

私のエリア88の世界が、ここに3次元で再現されました。あなたも"88"の戦士たちのようにオリジナルカラー、オリジナルエンブレムを施してみませんか。完成と同時にあなたもエリア88のパイロットです。



FAIR CHILD A10A THUNDERBOLT II

全幅17.53m 全長16.26m 全高4.47m エンジン・
ジェネラルエレクトリックTF34-GE-100 最大速度
722km/h



- アスラン空軍・グレッグ専用機
- 第355戦術戦闘航空団所属機



この機体はアメリカのアリゾナ州デビスモンサン基地に所属しています。

★FRONT VIEW

武装 30mm GAU-8 A機関砲 X 1 . AG
M-65 ヌベリック対戦車ミサイル、
ロックアイII クラスタ爆弾、Mk
84 爆弾等 最大 8,400kg

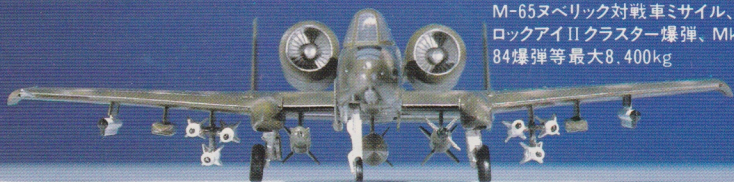

<A10・AサンダーボルトII>
エリア88・キット完成図

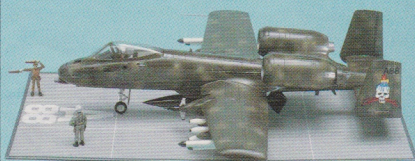

1/24
フィギュア



■レベルカラー■
エリア88キットに
ご使用下さい。

全84色
18ml入
各色
¥100



TAKARA

エアリアル88

1/100 SCALE MODEL KIT

FAIR CHILD
A10A THUNDERBOLT II
ROYAL ASLAN AIR FORCE FIGHTER.

TAKARA

A-10A

サンダーボルトII

組立説明図

組み立ての注意

- 組み立てる前に一度説明書をよく読んでから組み立てます。
- ナイフ、ニッパー、ヤスリなどの工具を用意しましょう。
- 図中の → は接着する案内です。
- 図中の ⇨ は接着しない案内です。
- ○番号はレベルカラー、■番号はデカールの番号です。

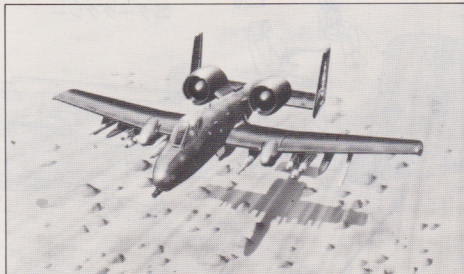

〈A-10AサンダーボルトII〉

米空軍が開発した近接支援戦闘専用攻撃機。大きな厚翼の直線翼と細長い胴体の組み合わせ、そして胴体後部両側にエンジンをポッド式に取り付けたユニークなスタイルの機体です。機首には対戦車攻撃に威力を発揮する30mm機関砲をもち、翼下には8,400kgもの兵装を装備することができます。

● 部品 図

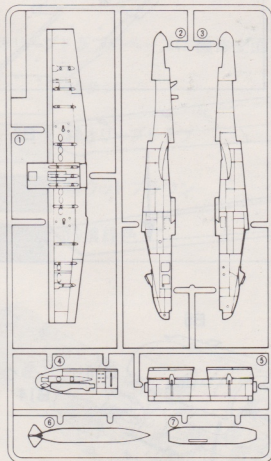

A

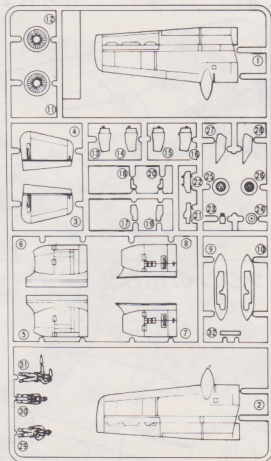

B

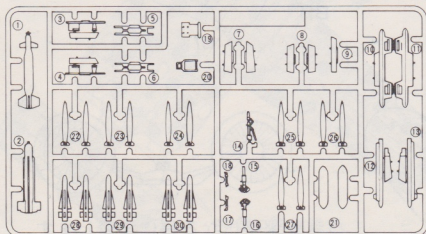

C

スタンド

キャノピー

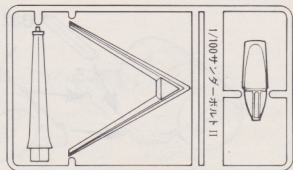

1/100スケールキット

1 胴体の組み立て

★機首に約10gのおもりをいれます。
(1円硬貨が1gです。)

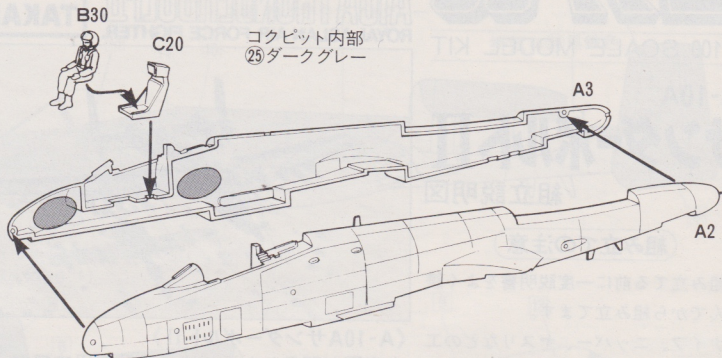

2 主翼の組み立て

★スタンドを取り付ける場合は、右図のように、うすくなった所をカッター等で穴をあけておきます。ただしその場合、増槽タンクは取り付けられません。

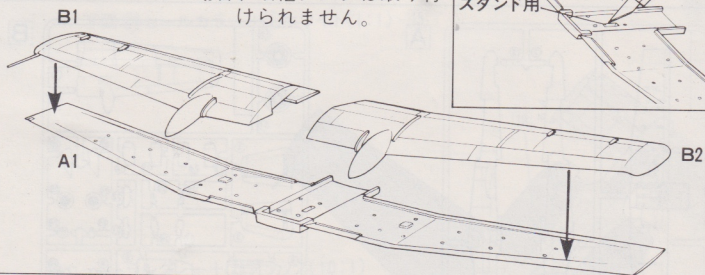

3 エンジンの組み立て

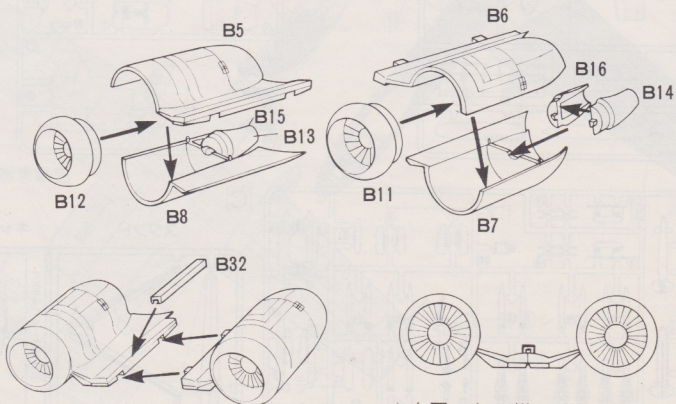

★水平になる様に接着します。

4 主翼・エンジンの取り付け

キャノピー

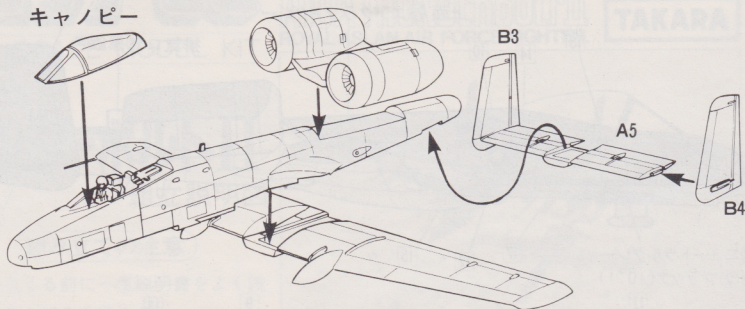

5 脚の取り付け ★C16(C15)とC18(C17)の部品を先に取り付けから、B9(B10)の部品を接着します。

脚カバー内側、脚収納部
⑥2つや消しホワイト

脚⑥2つや消しホワイト
タイヤ③3つや消しブラック

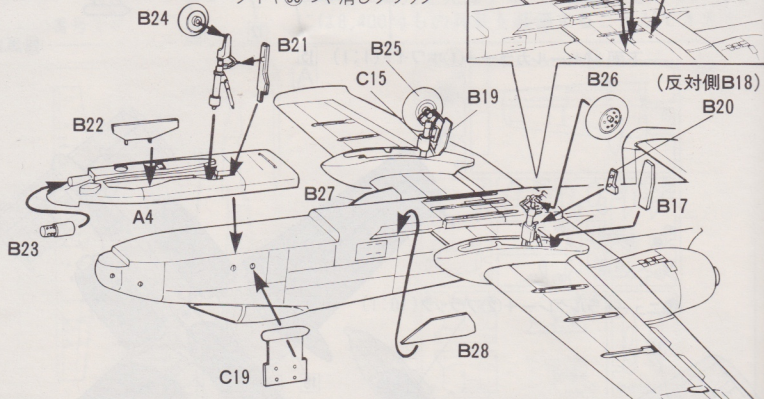
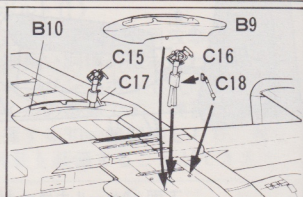

6 武装の組み立て ★C22、C23、C24、C27の部品は共通です。C28、C29、C30の部品も同様です。

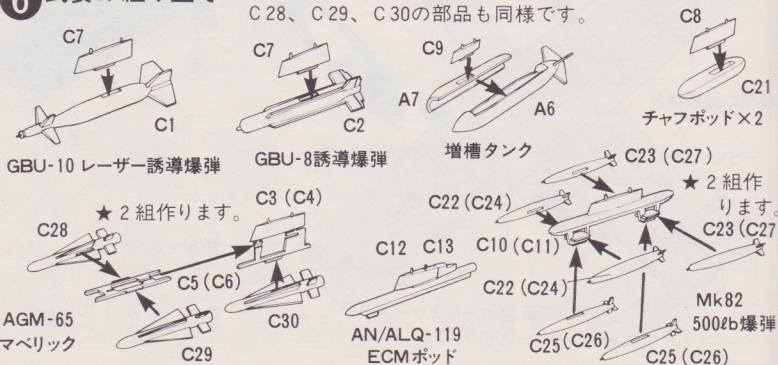

7 武装の取り付け

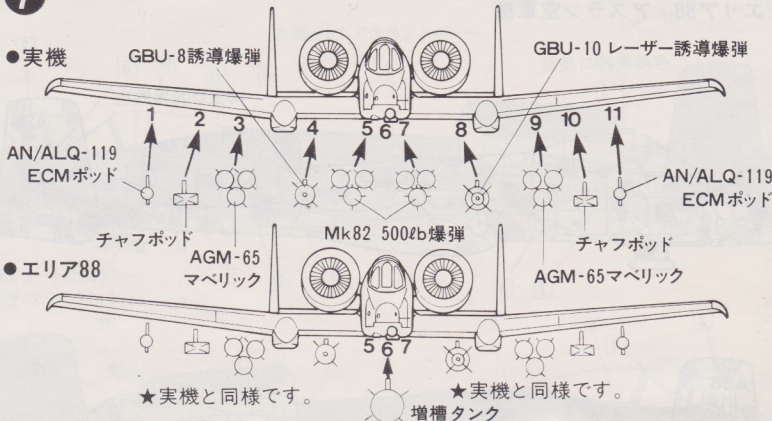

8 アクセサリー

★中箱を切り取ってディ
オラマのベースに使用
しましょう。

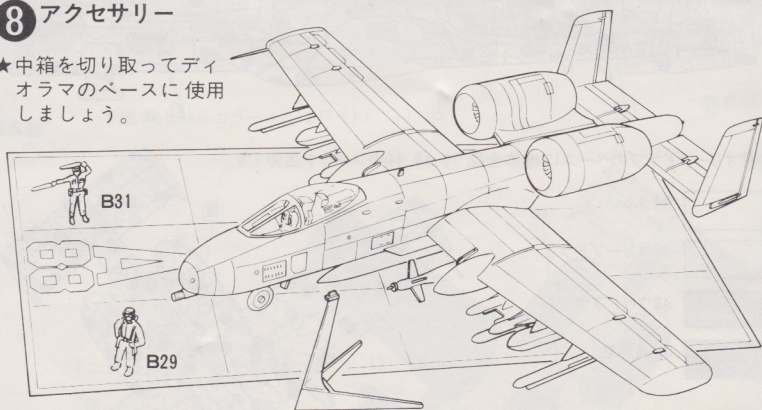

おうちの方へ

- 塗装や接着剤には有機溶剤が含まれており長時間吸うと健康を害することもあるので故意に吸わないで下さい。
- 塗装や接着剤を使う時及び使ったあとはしばらくの間窓を開けて、換気をよくして下さい。
- 火気近くや火を使った使用を併用することは、おやめ下さい。
- 接着剤は接着以外には使用しないで下さい。
- 幼児の手のとどかないところに保存して、いたづらをしないように注意して下さい。
- 残った塗料・接着剤はふたをして直射日光をさけて保存して下さい。
- 小さいお子様にはシンナーを使わない、より安全なタカラの水性カラー・スプレーをおすすめ下さい。

お買い上げのお客さまへ

この度は当社商品をお買い上げ頂きまして、誠にありがとうございます。品質管理には十分注意しておりますが、万一お気付きの点がございましたら、「お客さまサービスセンター」までご連絡くださいますようお願い申し上げます。

〒125 東京都葛飾区青戸4-19-16
株式会社 **タカラ**
「お客さまサービスセンター」
TEL 03(602)3030(直通)

■マーキング&塗装参考図 ■ ★○番号はレベルカラー、■番号はデカールの番号です。

▽エリア88 アスラン空軍機

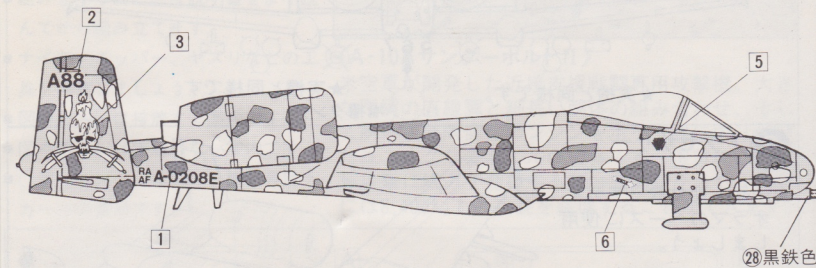
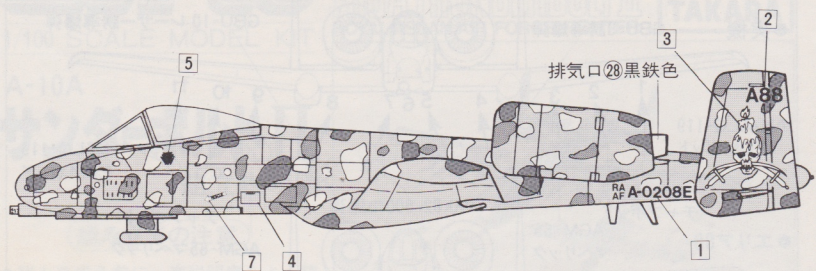

★⑳オリブドラブのベースに機体全面 ⑮、④③、④④のスポット迷彩です。

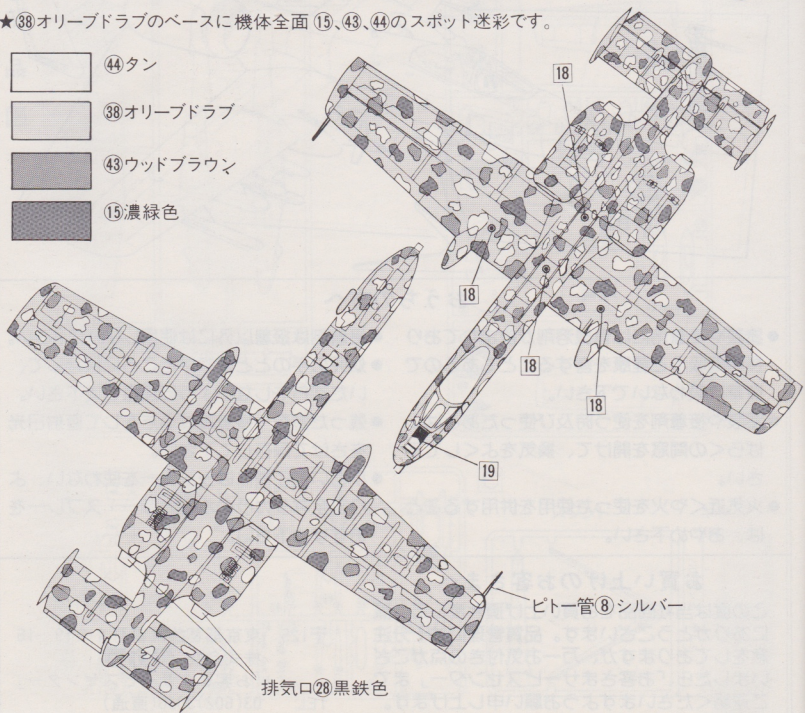
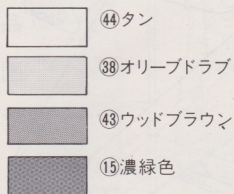

▽The 355th TFW, 333rd TFFS. (アリゾナ州 デビスモンサン基地所属)

